

Panasonic®

Operating Instructions
Инструкция по эксплуатации
Інструкція з експлуатації
Пайдалану нұсқаулары
(Household) Body and Face Grooming Kit
(Для бытового назначения) Набор для стрижки волос на теле и лице
(Побутового призначення) Набір для підстригання волосся на тілі та обличчї
(Тұрмыстық) Дене мен бет түгіне күтім жасау жинағы

Model No.
Модель №
Модель № ER-GY10
Үлгі №

| | |
|-------------------|-----------|
| English | 2 |
| Русский | 8 |
| Українська | 16 |
| Қазақша | 24 |

Before operating this unit, please read these instructions completely and save them for future use.

Прежде чем использовать этот прибор, внимательно прочитайте данную инструкцию и сохраните её для дальнейшего использования.

Перш ніж починати користуватись цим приладом, уважно прочитайте дані інструкції та збережіть їх для подальшого використання.

Осы құралды пайдаланар алдында осы нұсқауларды мұқият оқып шығыңыз және оларды болашақта қолдануға сақтап қойыңыз.



Thank you for choosing a Panasonic Body and Face Grooming Kit. Please read all instructions before use.

Important

This trimmer has a built-in rechargeable battery. Do not throw into fire, apply heat, or charge, use, or leave in a high temperature environment.

► Before use

This WET/DRY trimmer can be used for wet trimming or for dry trimming. You can use this watertight trimmer in the shower and clean it in water. The following symbol means suitable for use in a bath or shower.



► Using the trimmer

- Check that the blades are not damaged or deformed before use.
- Terminate the usage when there is abnormality or failure.
- Turn off the appliance before changing the trimming length or removing the comb attachment.
- Before each use, apply oil at the places marked with arrows. (See page 6.)
- The appliance should not be used on animals.
- Do not press the blade against the skin.
- Do not use the trimmer for any purpose other than trimming.
- This appliance is not intended for use by persons (including children) with reduced physical, sensory or mental capabilities, or lack of experience and knowledge, unless they have been given supervision or instruction concerning use of the appliance by a person responsible for their safety. Children should be supervised to ensure that they do not play with the appliance.

► Charging the trimmer

- Never use the charger in the bathroom or shower room.

- Do not use any charger other than this charger (RE9-64).
- Charge the appliance in a location where it will not be exposed to direct sunlight or other heat sources, at temperatures of 0 °C to 35 °C.
- Plug in the charger into a household outlet where there is no moisture and handle it with dry hands.
- Hold the plug when disconnecting it from the household outlet. If you tug on the power cord, you may damage it.
- Do not damage or deform the power cord. Do not place heavy objects on the power cord or trap it between objects.
- Do not use the trimmer if the power cord or the charger is worn, or if the plug does not fit snugly in the outlet.
- The power cord cannot be replaced. If the cord is damaged, the charger should be scrapped.

► Cleaning the trimmer

Warning

Remove the plug from the household outlet before cleaning the charger.

- The housing should not be taken apart as this can affect the watertight construction of the appliance.
- If you clean the trimmer with water, do not use salt water or hot water. Do not soak the trimmer in water for a long period of time.
- Clean the housing only with a soft cloth slightly dampened with tap water or soapy tap water. Do not use thinner, benzine, alcohol or other chemicals.
- Clean the power plug regularly to remove any dust or dirt.

► Storing the trimmer

- Store the trimmer in a place with low humidity after use.
- Do not store the trimmer where it will be exposed to direct sunlight or other heat sources.
- Store the charger in a dry area where it is protected from damage.
- Keep the oil away from children.

Parts identification

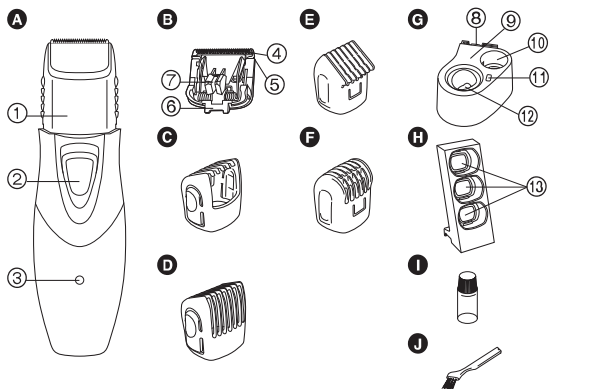

A Main body

- ① Trimming length indicator
- ② Power switch
[0•CHARGE/1]
- ③ Charge indicator lamp

B Blade block

- ④ Moving blade
- ⑤ Stationary blade
- ⑥ Mounting hook
- ⑦ Cleaning lever

C Comb attachment for hair

D Comb attachment for moustache

E Comb attachment for body hair

F Comb attachment for underarms/bikini area

G Charger (RE9-64)

- (Convenient induction Charging Base)
- ⑧ Charger cover release button
- ⑨ Charger cover
- ⑩ Oil stand
- ⑪ Cleaning brush stand
- ⑫ Charging section

H Comb attachment storage tray

- ⑬ Comb attachment insertion slot

I Oil

J Cleaning brush

Attaching the comb attachment storage tray to the charger

Attach the comb attachment storage tray to the side of the charger and slide it from the top, as illustrated.

- The charger can also be used without attaching the comb attachment storage tray.
- Note that the comb attachment storage tray may fall off as it is not completely fixed.

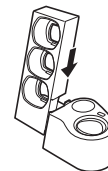

Inserting the comb attachment into the comb attachment storage tray

Insert the comb attachment into the comb attachment insertion slot as illustrated.

- Comb attachments can be inserted into any insertion slot regardless of type.
- There are 4 comb attachments. Place 3 of them on the comb attachment storage tray and 1 on the trimmer.

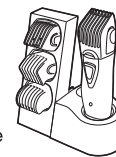

Storing and charging the trimmer

Place the trimmer on the charger when storing or charging. You can fully charge the trimmer in 12 hours if it is losing speed. A full charge will allow for approximately 5 trims (10 minutes per trim for a normal beard). The nose & facial hair trimmer (ER-GN30) also can be placed on the oil stand.

1. Turn off the trimmer and insert it in the charger in proper direction as illustrated.
2. Plug the power cord into a household outlet and place the charger on a flat surface.

- The charge indicator lamp lights and stays on until the trimmer is removed from the charger.

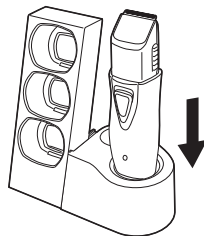

When charging the trimmer for the first time or when it has not been in use for more than 6 months, please charge for 16 hours (in order to activate the rechargeable battery). If you charge the trimmer with the battery completely discharged, the charge indicator lamp may not glow immediately. However, the lamp will glow normally after charging for a few minutes.

Using

Using the trimmer

- We recommend using the trimmer in an ambient temperature range of 0 - 35 °C. If used outside this range, the appliance may stop operating.

Before each use, apply oil at the places marked with arrows.
(See page 6.)

Cutting your hair



Use the comb attachment for hair (C) to trim your hair.

1. Grasp the sides of the comb attachment for hair and move it to the desired trimming length (between 3 mm and 15 mm).

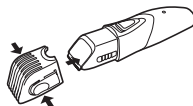

| | | | | | |
|-----------------------------------|---|---|---|----|----|
| Cutting length (mm) (estimate) | 3 | 6 | 9 | 12 | 15 |
| Indicator | 3 | 6 | 9 | 12 | 15 |

- Actual hair length will be a little longer than the height you set.

Trimming overall height

Cut slowly toward the top of your head.

- Press the tip of the comb attachment against your scalp.

Front



Rear



Side



- Crisscross in various directions to trim thoroughly.



Trimming your moustache



Use the comb attachment for moustache (D) to trim your moustache.

1. Grasp the sides of the comb attachment for moustache and move it to the desired trimming length (between 3 mm and 15 mm).

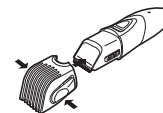

| | | | | | |
|-----------------------------------|---|---|---|----|----|
| Cutting length (mm) (estimate) | 3 | 6 | 9 | 12 | 15 |
| Indicator | 3 | 6 | 9 | 12 | 15 |

• Actual hair length will be a little longer than the height you set.

- Slide the power switch on the main body upwards to turn on the trimmer.
- Move the trimmer upwards with the power switch on the main body facing downwards as illustrated.



Shaping your moustache

- Remove the comb attachment and turn on the trimmer.
- Trim around your moustache.



• Trimming your beard & hair without an attachment will trim beard & hair length to approx 0.5 mm.

Trimming your body hair



Use the comb attachment for body hair (E) to trim your body hair. This comb attachment is suitable for trimming large, flat surfaces.

Trimming your body hair with the comb attachment for body hair will trim hair length to approx. 0.5 mm.

- Slide the comb attachment for body hair until it clicks.

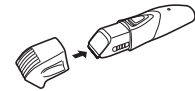

- Move the trimmer in the direction as illustrated to trim your body hair.



Trimming your underarms/bikini area



Use the comb attachment for underarms/bikini area (F) to trim your underarms/bikini area. This comb attachment is suitable for trimming narrow and hollow spots.

Trimming your underarms/bikini area with the comb attachment for underarms/bikini area will trim hair length to approx. 0.5 mm.

- Slide the comb attachment for underarms/bikini area until it clicks.

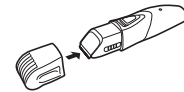

- Move the trimmer in the direction as illustrated to trim your underarms/bikini area.



Notes

- Trim body hair to 1 cm or less before using the comb attachment for body hair and underarms/bikini area.
- The comb attachment for body hair and underarms/bikini area performs better when used on dry hair. When body hair is wet, apply soap or foam for better performance.

Cleaning**Cleaning with brush****1. Remove the trimmer from the charger.**

- Be sure to set the power switch to "0•CHARGE" before you remove the blade.

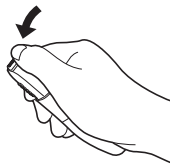
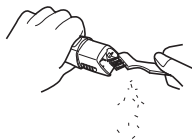
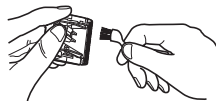
**2. Remove the comb attachment.****3. Hold the main body, place your thumb against the blades and then push them away from the main body.****4. Brush off any hair trimmings from the main body and from around the blade.****5. Brush any hair trimmings out from between the stationary blade and the moving blade while pressing down the cleaning lever to raise the moving blade.****Cleaning in water****1. Remove the trimmer from the charger.****2. Remove the blade.****3. Rinse off any hair trimmings that are sticking to the blades with running water.****4. Rinse out any hair trimmings that are inside the trimmer with running water.****5. Gently shake the trimmer 4 or 5 times and then wipe off any water drops from the trimmer and the blade.****6. Place the trimmer on a towel with the power switch on the main body facing downwards to let it dry fully.****Lubrication**

Apply the oil to the trimmer before and after each use.

Apply a drop of the oil to the points indicated by the arrows.

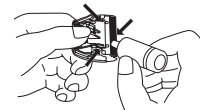
**Remounting the blade**

Fit the mounting hook into the blade mounting on the trimmer and then push in until you hear a click.

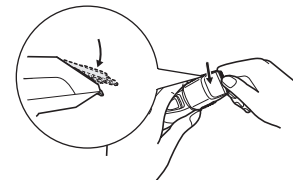

Cleaning the charger

1. Pull the charger cover while pressing the charger cover release button.

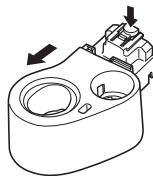

2. Wipe off any dirt on the charger and the charger cover using a soft cloth.

- Wipe the prongs of the plug with a dry cloth about once every 6 months.

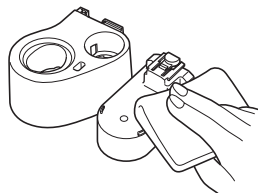

► Blade life

Blade life varies according to the frequency and length of use of the trimmer.

For example, the blade life is approximately 3 years when using the trimmer for 5 minutes 10 times a month. Replace the blades if cutting efficiency reduces substantially despite proper maintenance.

► Battery life

Battery life will vary according to the frequency and length of use. If the batteries are charged once every 2 weeks, the service life will be approximately 3 years.

- It is recommended that the trimmer be recharged at least every 6 months even when not in regular use because the charge will drain from the battery and its service life may be shortened.

Disposal of the trimmer battery

Remove the built-in rechargeable battery before disposing of the trimmer. Please make sure that the battery is disposed of at an officially designated location if there is one. Do not dismantle or replace the battery so that you can use the trimmer again. This could cause fire or an electric shock.

Please contact an authorised service center.

- Remove the trimmer from the charger when removing the battery.
- Perform steps ① to ⑦ and lift the battery, and then remove it.

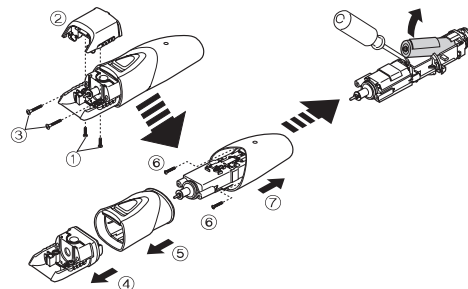

For environmental protection and recycling of materials

This trimmer contains a Nickel-Metal Hydride battery. Please make sure that the battery is disposed of at an officially assigned location, if there is one in your country.

Specifications

| | |
|---------------|------------------------------------|
| Power source | See the name plate on the product. |
| Motor voltage | 1.2 V--- |
| Charging time | Approx. 12 hours |

This product is intended for household use only.

Благодарим Вас за выбор набора для стрижки волос на теле и лице Panasonic. Перед использованием прочитайте полностью все инструкции.

Важная информация

Данный триммер оснащен встроенным аккумулятором. Не бросайте в огонь, не нагревайте, а также не заряжайте, не используйте и не оставляйте прибор в месте с высокой температурой.

► Перед использованием

Данный триммер можно использовать для стрижки сухих или мокрых волос. Триммер является водонепроницаемым и его можно использовать в душе и чистить в воде. Следующий символ означает, что данное устройство можно использовать в ванной комнате или в душе.



► Использование триммера

- Каждый раз перед началом стрижки проверяйте лезвия на предмет деформации или повреждений.
- Немедленно прекратите использование в случае нарушения работы или неисправности.
- Отключите прибор, перед тем как регулировать длину стрижки или снять насадку.
- Каждый раз перед началом стрижки наносите масло на участки, отмеченные стрелками. (См. страницу 13.)
- Запрещается использовать триммер для стрижки шерсти животных.
- Не прижимайте лезвие к коже.
- Используйте триммер только по назначению - для стрижки волос.

- Это устройство не предназначено для использования людьми (включая детей) с ограниченными физическими, сенсорными или умственными способностями или лицами без соответствующих знаний и опыта. Использование устройства такими людьми допускается только под наблюдением лица, отвечающего за их безопасность, и при условии предоставления с его стороны четких инструкций по работе с устройством. Необходимо следить, чтобы дети не играли с устройством.

► Зарядка триммера

- Никогда не используйте зарядное устройство в ванной комнате.
- Используйте только зарядное устройство, входящее в комплект (RE9-64).
- Не производите зарядку аккумулятора в местах, подверженных воздействию прямых солнечных лучей и других источников тепла, а также при температуре ниже 0 °C или выше 35 °C.
- Вставьте зарядное устройство в бытовую розетку. Убедитесь в отсутствии влаги и не прикасайтесь к нему мокрыми руками.
- Выключая зарядное устройство из розетки, держитесь за электрическую вилку. Не тяните за сетевой шнур, так как это может повредить его.
- Не повреждайте и не деформируйте электрический провод. Не ставьте тяжелые предметы на электрический провод и не зажимайте его между ними.
- Не используйте триммер, если сетевой шнур или зарядное устройство имеют видимые повреждения, а также если электрическая вилка неплотно входит в розетку.
- Сетевой шнур замене не подлежит. В случае повреждения шнура зарядное устройство необходимо утилизировать.

► Очистка триммера

Предостережение

Выньте электрическую вилку из розетки перед очисткой зарядного устройства.

- Не следует снимать защитный корпус, так как это может нарушить водонепроницаемые свойства прибора.

- При очистке триммера в воде не используйте солёную или горячую воду. Не оставляйте триммер погруженным в воду на длительное время.
- Чистите корпус только мягкой тканью, слегка смоченной водопроводной водой или слабым мыльным раствором. Не используйте растворитель, бензин, спирт и другие химические вещества.
- Выполняйте регулярную очистку вилки сетевого адаптера от грязи и пыли.

► Хранение триммера

- После использования храните триммер в сухом месте.
- Не храните триммер в местах, где он будет подвергаться воздействию прямых солнечных лучей или других источников тепла.
- Храните зарядное устройство в сухом надёжном месте, где будет гарантирована его целостность.
- Храните смазочное масло в недоступном для детей месте.

Детали устройства

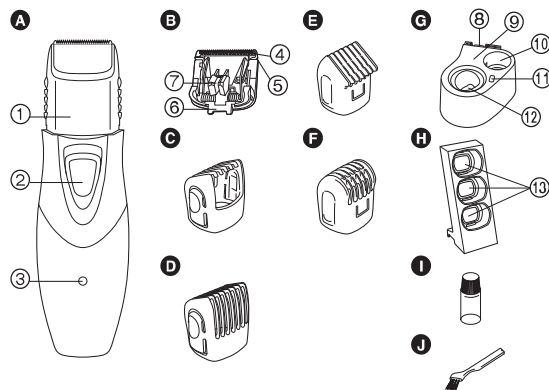

A Корпус

- 1 Индикатор длины стрижки
- 2 Выключатель питания [0•CHARGE/1]
- 3 Индикатор зарядки

B Блок лезвий

- 4 Рабочее лезвие
- 5 Неподвижное лезвие
- 6 Крепежный зацеп
- 7 Рычаг для очистки

C Насадка-гребень для стрижки волос

D Насадка-гребень для стрижки усов

E Насадка-гребень для стрижки волос на теле

F Насадка-гребень для стрижки волос в области подмышек/ бикини

G Зарядное устройство (RE9-64)

(Удобная подставка с индукционным зарядным устройством)

- 8 Кнопка для открывания крышки зарядного устройства
- 9 Крышка зарядного устройства
- 10 Ячейка для хранения смазочного масла
- 11 Ячейка для хранения чистящей щёточки

12 Отделение для зарядки

H Подставка для хранения насадок-гребней

- 13 Отверстие для вставки насадок-гребней

I Смазочное масло

J Чистящая щёточка

Прикрепление подставки для хранения насадок-гребней к зарядному устройству

Приложите подставку для хранения насадок-гребней к боковой части зарядного устройства и сдвиньте ее сверху вниз, как показано на рисунке.

- Зарядное устройство может так же использоваться без прикрепленной к нему подставки для хранения насадок-гребней.
- Заметьте, что если подставку для хранения насадок-гребней закрепить не полностью, она может упасть.

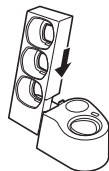

Вставка насадок-гребней в подставку для хранения

Вставьте насадку-гребень в отверстие для вставки, как показано на рисунке.

- Насадки-гребни независимо от типа можно вставлять в любое отверстие.
- В комплект входит 4 насадки-гребня. Вставьте 3 из них в подставку для хранения и одну в триммер.

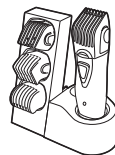

Хранение и зарядка триммера

Вставьте триммер в зарядное устройство для зарядки или хранения. Триммер полностью заряжается за 12 часов. Заряжайте триммер, когда скорость его работы падает.

Полностью заряженный триммер позволяет выполнить примерно 5 стрижек (10 минут на каждую стрижку для обычной бороды). Триммер для подстригания волос на лице и в носу (ER-GN30) также можно разместить в ячейке для хранения смазочного масла.

1. Выключите триммер и вставьте его в зарядное устройство соответствующей стороной, как показано на рисунке.
2. Вставьте вилку сетевого шнура в электрическую розетку и поставьте зарядное устройство на ровную поверхность.

- Загорится индикатор зарядки и будет продолжать гореть, пока триммер будет оставаться в зарядном устройстве.

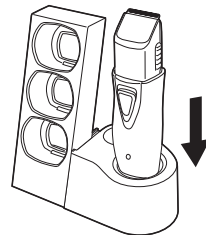

Заряжая триммер впервые, или если он не использовался дольше 6 месяцев, оставьте его заряжаться на 16 часов (для активации аккумулятора). При зарядке триммера с полностью разряженным аккумулятором индикатор зарядки может загореться не сразу, а через некоторое время. Как правило, индикатор загорается через несколько минут после начала зарядки.

Использование

Использование триммера

- Мы рекомендуем использовать триммер при температуре окружающей среды от 0 до 35 °С. При использовании вне этого диапазона устройство может отключиться.

Каждый раз перед началом стрижки наносите масло на участки, отмеченные стрелками. (См. страницу 13.)

Стрижка волос



Для стрижки волос используйте насадку-гребень для стрижки волос (Ⓢ).

1. Нажмите на боковые части насадки-гребня для стрижки волос и переведите ее в нужное положение, соответствующее длине подстригания (от 3 до 15 мм).

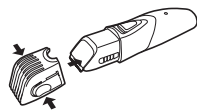

| | | | | | |
|-----------------------------------|---|---|---|----|----|
| Длина стрижки (мм) (ожидаемая) | 3 | 6 | 9 | 12 | 15 |
| Индикатор | 3 | 6 | 9 | 12 | 15 |

- Действительная длина стрижки будет немного больше значения, указанного на насадке.

Уменьшение общей длины волос

Медленно ведите машинку к макушке.

- Прижмите наконечник насадки-гребня к коже головы.

Спереди



Сзади



По бокам



- Стригите пересекающимися движениями для достижения оптимального результата.



Стрижка усов



Для стрижки усов используйте насадку-гребень для стрижки усов (Ⓢ).

1. Нажмите на боковые части насадки-гребня для стрижки усов и переведите ее в нужное положение, соответствующее длине подстригания (от 3 до 15 мм).

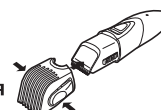

| | | | | | |
|-----------------------------------|---|---|---|----|----|
| Длина стрижки (мм) (ожидаемая) | 3 | 6 | 9 | 12 | 15 |
| Индикатор | 3 | 6 | 9 | 12 | 15 |

- Действительная длина стрижки будет немного больше значения, указанного на насадке.

2. Сдвиньте выключатель питания на корпусе триммера вверх, чтобы включить его.
3. Перемещайте триммер вверх, при этом выключатель питания на корпусе прибора должен быть направлен вниз, как показано на рисунке.





Подравнивание усов

1. Снимите насадку и включите триммер.
2. Придайте усам нужную форму.



Подравнивание бакенбард

1. Снимите насадку и включите триммер.
2. Расположите триммер под нужным углом и подравняйте бакенбарды.



- Стрижка волос и бороды без использования насадки-гребня оставляет волоски длиной примерно 0,5 мм.

Стрижка волос на теле



Для стрижки волос на теле используйте насадку-гребень для стрижки волос на теле (E). Эта насадка-гребень предназначена для стрижки на больших и ровных участках тела. Стрижка волос на теле с помощью насадки-гребня для стрижки волос на теле оставляет волоски длиной примерно 0,5 мм.

1. Наденьте насадку-гребень для стрижки волос на теле до щелчка.

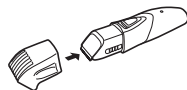

2. Для стрижки волос на теле перемещайте триммер в направлении, показанном на рисунке.



Стрижка волос в области подмышек/бикини



Для стрижки волос в области подмышек/бикини используйте насадку-гребень для стрижки волос в области подмышек/бикини (E). Эта насадка-гребень предназначена для стрижки на узких и вогнутых участках тела.

Стрижка волос в области подмышек/бикини с помощью насадки-гребня для стрижки волос в области подмышек/бикини оставляет волоски длиной примерно 0,5 мм.

1. Наденьте насадку-гребень для стрижки волос в области подмышек/бикини до щелчка.

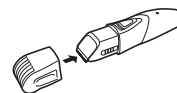

2. Для стрижки волос в области подмышек/бикини перемещайте триммер в направлении, показанном на рисунке.



Примечания

- Перед использованием насадки-гребня для стрижки волос в области подмышек/бикини и насадки-гребня для стрижки волос на теле подстригите волосы на теле до длины 1 см или менее.
- Насадку-гребень для стрижки волос в области подмышек/бикини и насадку-гребень для стрижки волос на теле лучше использовать, когда волосы сухие. Если волосы на теле мокрые, используйте мыло или пену для достижения лучшего результата.

Очистка

Очистка щёткой

1. Выньте триммер из зарядного устройства.

- Перед снятием лезвий установите выключатель питания в положение "O-CHARGE".

2. Снимите насадку-гребень.

3. Держа корпус триммера, выдвиньте лезвия большим пальцем.

4. Очистите корпус и лезвия от состриженных волосков.

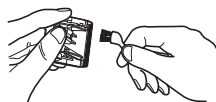
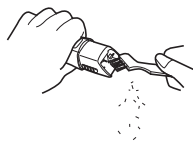
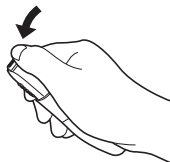

5. Удалите волоски между неподвижным и рабочим лезвиями. Для этого нажмите на рычаг очистки, чтобы поднять рабочее лезвие.

Очистка в воде

1. Выньте триммер из зарядного устройства.

2. Снимите лезвие.

3. Смойте струёй проточной воды все волоски, налипшие на лезвия.



4. Промойте триммер изнутри от волосков проточной водой.

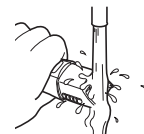

5. Осторожно встряхните триммер 4-5 раз и вытрите остатки влаги с триммера и лезвия.

6. Положите триммер на полотенце так, чтобы выключатель питания на корпусе прибора был направлен вниз, что позволит ему хорошо просохнуть.

Смазка

Производите смазку триммера каждый раз до и после использования.

Нанесите несколько капель смазочного масла в места, отмеченные на рисунке стрелкой.

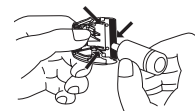

Установка лезвия на место

Поместите крепёжный зацеп в держатель блока лезвий на триммере и вставьте его до щелчка.

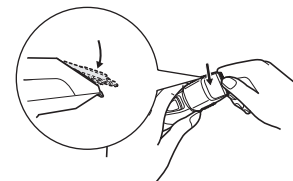

Очистка зарядного устройства

1. Нажмите и удерживайте кнопку для открывания крышки зарядного устройства, затем потяните за крышку зарядного устройства.

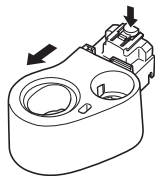

2. Удалите загрязнения с зарядного устройства и с крышки зарядного устройства с помощью мягкой ткани.

- Протирайте сухой тканью контакты электрической вилки приблизительно раз в 6 месяцев.

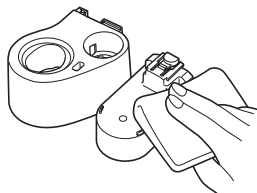

► Срок годности лезвия

Срок годности лезвия зависит от частоты и продолжительности использования триммера.

Например, при использовании триммера около 10 раз в месяц по 5 минут срок годности лезвия составит приблизительно 3 года. Заменяйте лезвия, если эффективность работы значительно снижается, несмотря на должное обслуживание.

► Срок эксплуатации аккумулятора

Срок эксплуатации аккумулятора зависит от частоты и продолжительности использования. Если аккумулятор заряжается раз в 2 недели, то срок его службы составит около 3 лет.

- Рекомендуется заряжать триммер по крайней мере раз в 6 месяцев, даже если он используется нерегулярно, так как это предотвратит полную разрядку аккумулятора и продлит срок его службы.

Утилизация аккумулятора триммера

Прежде чем утилизировать триммер, извлеките из него встроенный аккумулятор. Пожалуйста, проследите за тем, чтобы утилизация аккумулятора была выполнена в официальном пункте приёма, при наличии такого в вашем городе. Не разбирайте и не заменяйте аккумулятор с целью продолжения использования триммера. Это может привести к возгоранию или поражению электрическим током. Обратитесь в уполномоченный сервисный центр.

- При извлечении аккумулятора выньте триммер из зарядного устройства.
- Выполните шаги с ① по ⑦, поднимите аккумулятор, а затем извлеките его.

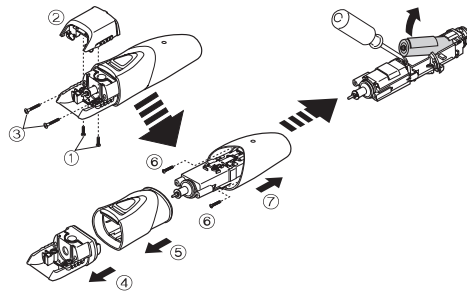

Охрана окружающей среды и вторичная переработка отходов

В данном триммере используется никель-металлогидридный аккумулятор.

Пожалуйста, проследите за тем, чтобы утилизация аккумулятора была выполнена в официальном пункте приёма при наличии такого в Вашей стране.

Технические характеристики

| | |
|-------------------------------------|-------------------------------------|
| Источник питания | См. табличку номиналов на продукте. |
| Рабочее напряжение электродвигателя | 1,2 В--- |
| Время зарядки | Прибл. 12 часов |

Данное устройство предназначено только для домашнего использования.

Установленный производителем в порядке п. 2 ст. 5 Федерального Закона РФ "О защите прав потребителей" срок службы для данного изделия равен 7 годам с даты производства при условии, что изделие используется в строгом соответствии с настоящей инструкцией по эксплуатации и применимыми техническими стандартами.



Панасоник Корпорэйшн
1006, Кадома, Осака 571-8501, Япония

Сделано в Китае

Примечание:

Дата изготовления устройства (год, месяц) указана на обратной стороне в виде номера.

Номер: X X XXXXX

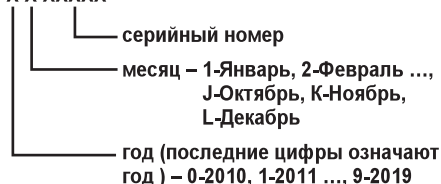

Примечание:

Дата изготовления адаптера переменного тока (год, месяц, день) указана на его обратной стороне.

Номер: X XX XX

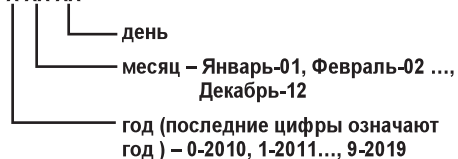

Русский

Дякуємо за вибір набору для підстригання волосся на тілі та обличчя від Panasonic. Перед використанням ознайомтеся зі всіма інструкціями.

Важлива інформація

Цей тример обладнаний вбудованим акумулятором. Його не можна кидати у вогонь, нагрівати, заряджати, використовувати або залишати його у місці з високою температурою.

► Перед використанням

Даний тример можна використовувати для стрижки сухого або мокрого волосся. Тример є водонепроникним і його можна використовувати в душі та очищувати у воді. Наступний символ означає, що даний пристрій можна використовувати у ванній кімнаті або душі.



► Використання тримера

- Перш ніж використовувати машинку для стрижки волосся, переконайтеся в тому, що її леза не пошкоджені та не деформовані.
- Припиніть користування приладом, якщо він неправильно функціонує або зламався.
- Вимикайте апарат перед зміною довжини обрізання або вийманням насадки.
- Перед кожним використанням нанесіть на деталі, позначені стрілками, оливу. (Див. стор. 21.)
- Не використовуйте пристрій для стрижки тварин.
- Не притискайте машинку для стрижки волосся до шкіри.
- Не використовуйте тример для інших цілей, окрім стрижки.

- Забороняється користуватися даним пристроєм особам (включаючи дітей) з обмеженими фізичними та розумовими здібностями, а також особам з браком досвіду, окрім як під наглядом або після інструктажу щодо використання даного пристрою, проведеного особами, відповідальними за їх безпеку. Слідкуйте, щоб діти не гралися пристроєм.

► Зарядка тримера

- Ніколи не користуйтеся зарядним пристроєм у ванній чи душі.
- Не використовуйте інші зарядні пристрої, окрім зазначеного зарядного пристрою (RE9-64).
- Не заряджайте акумулятори під прямим сонячним промінням та поблизу інших джерел тепла або при температурі нижчій за 0 °C або вищій за 35 °C.
- Підключайте зарядний пристрій у побутову розетку тільки сухими руками та у місці з нормальною вологістю.
- Вимикаючи прилад з розетки, тримайтеся за електричну вилку. Не тягніть за шнур живлення, бо це може пошкодити його.
- Не пошкоджуйте і не деформуйте шнур живлення. Не розміщуйте на кабелі живлення важкі предмети та не затискайте його між іншими предметами.
- Не користуйтеся тримером, якщо шнур живлення або зарядний пристрій мають пошкодження, або якщо електрична вилка не щільно входить в розетку.
- Шнур живлення заміни не підлягає. У разі пошкодження шнура, зарядний пристрій необхідно утилізувати.

► Очищення тримера

Увага!

Вийміть електричну вилку з розетки перед очищенням зарядного пристрою.

- Не слід знімати захисний корпус, бо це може порушити герметичність пристрою.
- При очищенні тримера у воді, не використовуйте солону або гарячу воду. Не занурюйте надовго тример у воду.

- Очищуйте корпус машинки тільки м'якою ганчіркою, злегка зволоженою проточною водою або водою з милом. Не використовуйте розчинник, бензин, спирт або інші хімічні речовини.
- Регулярно очищуйте шнур живлення для усунення з нього пилу та бруду.

► Зберігання тримера

- Після використання зберігайте тример у місці з низькою вологістю повітря.
- Не зберігайте тример під прямим сонячним промінням або поблизу інших джерел тепла.
- Зберігайте зарядний пристрій в сухому та надійному місці, де він не пошкодиться.
- Зберігайте оливу у недоступному для дітей місці.

Будова апарату

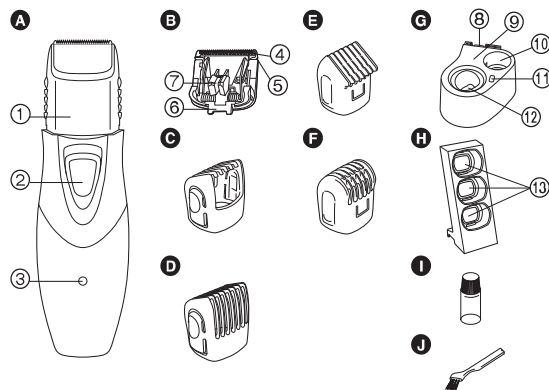

A Корпус

- 1 Кришка акумуляторного відсіку
- 2 Вимикач живлення [0•CHARGE/1]
- 3 Індикатор стану зарядження

B Блок лез

- 4 Рухоме лезо
- 5 Нерухоме лезо
- 6 Монтажний гачок
- 7 Важіль для чищення

C Насадка-гребінець для стрижки волосся

D Насадка-гребінець для стрижки вусів

E Насадка-гребінець для стрижки волосся на тілі

F Насадка-гребінець для стрижки волосся в області пахв/бікіні

G Зарядний пристрій (RE9-64)

(Зручна підставка з індукційним зарядним пристроєм)

- 8 Кнопка для відкриття кришки зарядного пристрою
- 9 Кришка зарядного пристрою
- 10 Секція для зберігання оливи
- 11 Секція для зберігання щітки для чищення
- 12 Відділення для зарядження

H Підставка для зберігання насадок-гребінців

- 13 Отвори для насадок-гребінців

I Олива

J Щіточка для чищення

Приєднання підставки для зберігання насадок-гребінців до зарядного пристрою

Піднесіть підставку для зберігання насадок-гребінців до бокової частини зарядного пристрою та зсуньте її зверху донизу, як показано на малюнку.

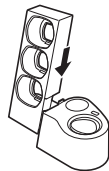

- Зарядний пристрій може так само використовуватися без приєднаної до нього підставки для зберігання насадок-гребінців.
- Якщо підставку для зберігання насадок-гребінців приєднано неналежним чином, вона може впасти.

Розміщення насадок-гребінців на підставці для зберігання насадок-гребінців

Вставте насадку-гребінець в один з отворів для насадок-гребінців, як показано на малюнку.

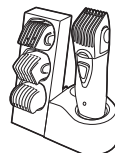

- Насадки-гребінці незалежно від типу можуть бути вставлені у будь-який отвір.
- До комплекту входить 4 насадки-гребінця. Встановіть 3 з них у підставку для зберігання насадок-гребінців та одну на тример.

Зберігання і зарядження тримера

Вставте тример у зарядний пристрій для зарядження або зберігання. Повне зарядження тримера відбувається за 12 годин. Заряджуйте прилад, коли швидкість роботи знижується.

Повністю заряджений тример дозволяє виконати приблизно 5 стрижок (10 хвилин на кожну стрижку для звичайної бороди). Також в секції для зберігання оливи можна розмістити машинку для підстригання волосся в носі та на обличчі (ER-GN30).

1. Вимкніть тример і вставте його у зарядний пристрій відповідною стороною, як показано на малюнку.
2. Вставте електричну вилку шнура живлення у розетку і розташуйте зарядний пристрій на рівній поверхні.

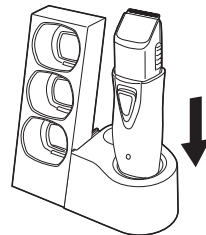

- Засвітиться індикатор стану зарядження та горітиме, поки тример буде залишатися у зарядному пристрої.

Заряджаючи тример вперше, або після того, як він не використовувався більше 6 місяців, залиште його заряджатися протягом 16 годин (для активування акумулятора). Якщо ви заряджуєте повністю розряджений акумулятор, індикатор стану зарядження може засвітитися не відразу. Проте, він засвітиться через декілька хвилин після початку зарядження.

Використання

Використання тримера

- Рекомендується використовувати тример в діапазоні температур навколишнього середовища від 0 до 35 °С. При використанні поза цим діапазоном прилад може вимкнутися.

Перед кожним використанням нанесіть на деталі, позначені стрілками, оливу. (Див. стор. 21.)

Стрижка волосся



Для стрижки волосся використовуйте насадку-гребінець для стрижки волосся (⊙).

1. Натисніть з боків на насадку-гребінець для стрижки волосся та перемістіть її в потрібне положення, відповідне бажаній довжині стрижки (від 3 до 15 мм).

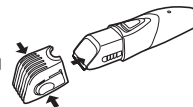

| | | | | | |
|------------------------------------|---|---|---|----|----|
| Висота стрижки (мм) (приблизно) | 3 | 6 | 9 | 12 | 15 |
| Індикатор | 3 | 6 | 9 | 12 | 15 |

- Фактична довжина підстриженого волосся буде трохи більшою, ніж та висота, яку ви встановите на машинці.

Зменшення загальної довжини волосся

Повільно підстригайте волосся у напрямку до маківки.

- Притискайте кінчик насадки-гребінця до шкіри голови.

Спереду



Позаду



З боків



- Рухайте машинку навхрест для ретельного підстригання.



Підрізання вусів



Для стрижки вусів використовуйте насадку-гребінець для стрижки вусів (D).

1. Натисніть з боків на насадку-гребінець для стрижки вусів та перемістіть її в потрібне положення, відповідне бажаній довжині стрижки (від 3 до 15 мм).

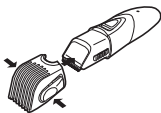

| | | | | | |
|------------------------------------|---|---|---|----|----|
| Висота стрижки (мм) (приблизно) | 3 | 6 | 9 | 12 | 15 |
| Індикатор | 3 | 6 | 9 | 12 | 15 |

- Фактична довжина підстриженого волосся буде трохи більшою, ніж та висота, яку ви встановите на машинці.

2. Для вмикання тримера зсуньте вимикач живлення на його корпусі вгору.

3. Пересувайте тример вгору, при цьому вимикач живлення на корпусі приладу повинен бути направлений донизу, як показано на малюнку.



Формування вусів

1. Зніміть насадку та увімкніть тример.
2. Обрізайте ваші вуса, надаючи їм потрібної форми.



Підрізання бачків

1. Зніміть насадку та увімкніть тример.
2. Розташуйте тример під потрібним кутом до шкіри та підріжте бачки.



- Під час підстригання без насадки-гребінця волосся та борода підстригаються до довжини приблизно 0,5 мм.

Стрижка волосся на тілі



Для стрижки волосся на тілі використовуйте насадку-гребінець для стрижки волосся на тілі (E). Ця насадка-гребінець призначена для стрижки на великих і рівних ділянках тіла. Під час підстригання з насадкою-гребінцем для стрижки волосся на тілі волосся підстригається до довжини приблизно 0,5 мм.

1. Встановіть на тример насадку-гребінець для стрижки волосся на тілі, доки вона не клацне.

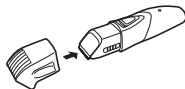

2. Для стрижки волосся на тілі пересувайте тример в напрямку, показаному на малюнку.



Стрижка волосся в області пахв/бікіні



Для стрижки волосся в області пахв/бікіні використовуйте насадку-гребінець для стрижки волосся в області пахв/бікіні (F). Ця насадка-гребінець призначена для стрижки на вузьких та увігнутих ділянках тіла.

Під час підстригання з насадкою-гребінцем для стрижки волосся в області пахв/бікіні волосся підстригається до довжини приблизно 0,5 мм.

1. Встановіть на тример насадку-гребінець для стрижки волосся в області пахв/бікіні, доки вона не клацне.

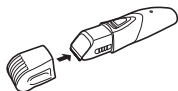

2. Для стрижки волосся в області пахв/бікіні пересувайте тример в напрямку, показаному на малюнку.



Примітки

- Перед використанням насадки-гребінця для стрижки волосся в області пахв/бікіні і насадки-гребінця для стрижки волосся на тілі підстрижіть волосся на тілі до довжини 1 см або менше.
- Насадку-гребінець для стрижки волосся в області пахв/бікіні і насадку-гребінець для стрижки волосся на тілі краще використовувати, коли волосся сухе. Якщо волосся на тілі мокре, використовуйте мило чи піну для досягнення кращого результату.

Очистка

Очистка за допомогою щітки

1. Вийміть тример із зарядного пристрою.

- Перш, ніж зняти леза, переконайтесь у тому, що вимикач живлення знаходиться у позиції "0-CHARGE".

2. Зніміть насадку-гребінець.

3. Тримаючи тример за корпус, розташуйте великий палець на лезах, а тоді натисніть на них, щоб вийняти їх із корпусу.

4. Очистіть корпус та ділянку навколо лез від волосся.



5. Натисніть на важіль для чищення, щоб підняти рухоме лезо, а тоді очистіть від волосся ділянку між рухомих та нерухомих лезами.

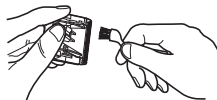

Миття у воді

1. Вийміть тример із зарядного пристрою.
2. Зніміть лезо.
3. Змийте проточною водою всі залишки волосся, що прилипили до лез.



4. Змийте під протічною водою залишки волосся, що знаходяться всередині тримера.



5. Легенько струсіть 4 або 5 разів воду із тримера, а тоді зітріть із тримера та леза краплі води.
6. Для повного висихання покладіть тример на рушник таким чином, щоб вимикач живлення на корпусі знаходився знизу.

Змащування

Наносить оливу на тример кожного разу перед та після його використання.
Нанесіть одну краплю оливи на ділянки, позначені на малюнку стрілочками.

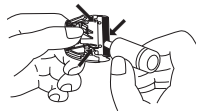

Встановлення лез

Розташуйте фіксатор у тримачі блока для лез та натисніть до клацання.

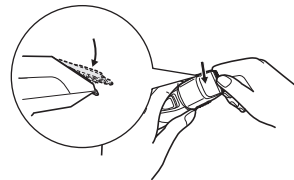

Очищення зарядного пристрою

1. Натисніть і утримуйте кнопку для відкриття кришки зарядного пристрою, а потім потягніть за кришку зарядного пристрою.

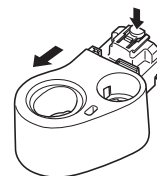

2. Видаліть забруднення з зарядного пристрою і з кришки зарядного пристрою за допомогою м'якої тканини.

- Протирайте сухою тканиною контакти приблизно раз на 6 місяців.

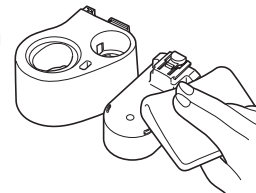

► Ресурс лез

Ресурс лез залежить від частоти та тривалості використання тримера. Наприклад, ресурс лез становить приблизно 3 роки при використанні тримера упродовж 5 хвилин 10 раз на місяць. Замініть леза, якщо ви помітите, що їх підрізальні характеристики погіршилися, незважаючи на належне технічне обслуговування.

► Термін експлуатації акумулятора

Термін експлуатації акумулятора залежить від частоти та тривалості користування. Якщо акумулятор заряджається раз на 2 тижні, то строк його служби становитиме приблизно 3 роки.

- Рекомендується заряджати тример хоча б один раз на 6 місяців, навіть якщо він не використовується регулярно. Це дозволить уникнути повного розрядження акумулятора та подовжить строк його служби.

Утилізація акумулятора тримера

Перед тим, як викидати тример, витягніть з нього вбудований акумулятор. Утилізуйте акумулятор у спеціально призначених для цього місцях. Не розбирайте та не замінійте акумулятор для продовження користування тримером. Це може призвести до виникнення пожежі або ураження електричним струмом.

Зверніться до авторизованого сервісного центру.

- Під час виймання акумулятора дістаньте тример із зарядного пристрою.
- Виконайте кроки від ① до ⑦, підніміть акумулятор та вийміть його.

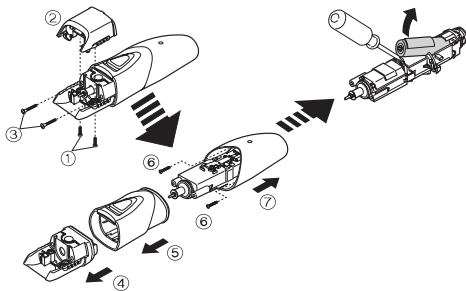

Інформація щодо захисту довкілля та переробки матеріалів

Цей тример містить нікель-металогідридний акумулятор. Обов'язково утилізуйте акумулятор в спеціально призначеному місці, якщо таке передбачене у вашій країні.

Технічні характеристики

| | |
|------------------|---|
| Джерело живлення | Див. таблицю з номінальними характеристиками на виробі. |
| Двигун | 1,2 V--- |
| Час зарядження | Прибл. 12 годин |

Даний виріб призначений тільки для домашнього використання.

Встановлений виробником термін служби (придатності) цього виробу дорівнює 7 рокам з дати виготовлення за умови, що виріб використовується у суворій відповідності щодо дійсної інструкції з експлуатації та технічних стандартів, що застосовуються до цього виробу.

Дату виготовлення зазначено на виробі.

Panasonic Corporation
1006, Kadoma, Osaka 571-8501, Japan
Панасонік Корпорейшн
1006, Кадома, Осака 571-8501, Японія

Вироблено в Китаї

Інформаційний центр Panasonic
Міжнародні дзвінки та дзвінки з Києва: +38-0-(44)-490-38-98
Безкоштовні дзвінки зі стаціонарних телефонів в межах України:
0-800-309-880



001

Примітка:

Дату виготовлення (рік, місяць) ви можете визначити за номером, що знаходиться на виробі.

Номер: X X XXXXX

серійний номер

місяць -- 1 -- Січень, 2 – Лютий ... ,
J – Жовтень, K -- Листопад,
L – Грудень

рік (остання цифра номера року) --
0 – 2010 , 1 – 2011 ... ,
9 – 2019

Декларація про Відповідність
Вимогам Технічного Регламенту Обмеження
Використання деяких Небезпечних Речовин в
електричному та електронному обладнанні
(затвердженого Постановою №1057 Кабінету Міністрів України)

Виріб відповідає вимогам Технічного Регламенту
Обмеження Використання деяких Небезпечних Речовин
в електричному та електронному обладнанні (ТР ОВНР).

Вміст небезпечних речовин у випадках, не обумовлених
в Додатку №2 ТР ОВНР, :

1. свинець (Pb) – не перевищує 0,1% ваги речовини або в концентрації до 1000 частин на мільйон;
2. кадмій (Cd) – не перевищує 0,01% ваги речовини або в концентрації до 100 частин на мільйон;
3. ртуть (Hg) – не перевищує 0,1% ваги речовини або в концентрації до 1000 частин на мільйон;
4. шестивалентний хром (Cr⁶⁺) – не перевищує 0,1% ваги речовини або в концентрації до 1000 частин на мільйон;
5. полібромбіфеноли (PBВ) – не перевищує 0,1% ваги речовини або в концентрації до 1000 частин на мільйон;
6. полібромдефенілові ефіри (PBDE) – не перевищує 0,1% ваги речовини або в концентрації до 1000 частин на мільйон.

Українська

Panasonic дене мен бет түгіне күтім жасау жинағын таңдағаныңыз үшін рахмет. Пайдаланбас бұрын барлық нұсқауларды оқыңыз.

Маңызды

Бұл қырқатын құрал ішінде зарядталатын батарея орнатылған. Оны өртке тастамаңыз, қыздырмаңыз, сондай-ақ жоғары қысымды ортада зарядтамаңыз, пайдаланбаңыз немесе қалдырмаңыз.

► Пайдаланбас бұрын

Бұл ЫЛҒАЛ/ҚҰРҒАҚ қырқатын құралды ылғал күйде немесе құрғақ күйде қырку үшін қолдануға болады. Осы су өткізбейтін қырқатын құралды душта қолданып, суда тазалауға болады. Келесі таңба ваннада немесе душта қолдануға болатынын білдіреді.



► Қырқатын құралды пайдалану

- Пайдаланар алдында ұстара жүзінің сынбағанын тексеріңіз.
- Қалыпсыздық немесе ақаулық пайда болу кезінде пайдаланбаңыз.
- Шаш қию биіктігін өзгерту немесе тарақ саптамасын алып тастаудан бұрын құралды өшіріңіз.
- Өрдайым ұстараны пайдаланар алдында, көрсеткіштермен белгіленген жерлерді майлап отырыңыз. (29-бетті қараңыз.)
- Құралды жануарлардың жүнін қырку үшін пайдалануға болмайды.
- Ұстараның жүзін теріге күшпен баспаңыз.
- Қырқатын құралды қырудан басқа мақсатта пайдаланбаңыз.
- Бұл құралды денелік, сенсорлық немесе ақыл-ой қабілеті шектеулі, сондай-ақ тиісті білімі мен тәжірибесі жоқ адамдардың (балаларды қосқанда) пайдалануына тиым салынған. Мұндай адамдардың құралды қолдануына олардың қауіпсіздігіне жауапты тұлғалардың бақылауымен және құралды пайдалану жөніндегі анық нұсқаулар берілгеннен кейін ғана қолдануына болады. Балалардың құралмен ойнамауын қадағалау қажет.

► Қырқатын құралды зарядтау

- Зарядтағышты ешқашан ванна немесе душта пайдаланбаңыз.
- Жинаққа кіретін зарядтағыштан (RE9-64) басқа зарядтағышты қолданбаңыз.
- Аталмыш құрылғыны қызымы 0 °C-ден 35 °C-ге шейін болып тікелей күн сәулесі түспейтін жерде не жылу көзі жоқ жерде зарядтаңыз.
- Зарядтағышты тұрмыстық ток желісіне қосқанда, Ылғалдың жоқтығына көз жеткізіңіз және оны су қолмен ұстамаңыз.
- Электр қуаты көзінен ажырату кезінде айырды ұстап тұрыңыз. Желі сымынан тартсаңыз, ол зақымдалуы мүмкін.
- Электр сым желісіне зақым келтіруге немесе бұзуға болмайды. Электр сымның үстіне ауыр зат қоймаңыз немесе оны заттардың арасында қыспаңыз.
- Желі сымы не зарядтағыш зақымдалған болса немесе айыр электр ұяшыққа толығымен жақсылап жалғанбаса, қырқатын құралды пайдаланбаңыз.
- Желі сымын ауыстыруға болмайды. Ол бұзылған жағдайда зарядтағыш жарамсыз болып табылады.

► Қырқатын құралды тазалау

Ескерту

Зарядтағышты тазаламас бұрын, айырды тұрмыстық электр қуат көзінен ажыратыңыз.

- Корпусты бөлшектеуге болмайды, себебі ол құралдың су өткізбейтін қабілеттілігін бұзуы мүмкін.
- Қырқатын құралды сумен тазалағанда, тұзды немесе ыстық суды пайдаланбаңыз. Қырқатын құралды ұзақ уақытқа суға батырып қалдырмаңыз.
- Құрылғының сыртқы корпусын құбыр суына немесе сабынды суға суланған жұмсақ матамен тазалаңыз. Еріткіш, бензин, алкоголь не басқа химиялық заттарды пайдаланбаңыз.
- Тоқ ашасын шаң мен кірден уақытлы тазартып тұрыңыз.

► Қырқатын құралды сақтау

- Пайдаланғаннан кейін қырқатын құралды құрғақ жерде сақтаңыз.
- Қырқатын құралды тікелей күн сәулесі түсетін жерде немесе жылу көздеріне жақын жерде сақтамаңыз.
- Зарядтағышты зақымданудан қорғалған және құрғақ жерде сақтаңыз.
- Майды балалардың қолы жетпейтін жерде сақтаңыз.

Құрылғы бөлшектері

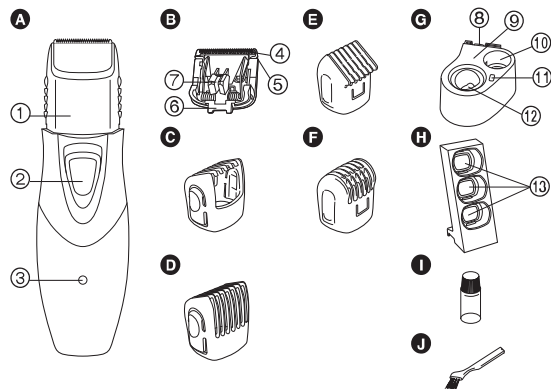

A Құрылғы корпусы

- 1 Қырку ұзындығының индикаторы
- 2 Ток айырып-қосқышы [0•CHARGE/1]
- 3 Зарядтау индикаторы

B Алмас қондырғысы

- 4 Жылжымалы алмас
- 5 Жылжымайтын алмас
- 6 Бекіту ілмегі
- 7 Тазалау ілмегі

C Шашқа арналған тарақ саптама

D Мұртқа арналған тарақ саптама

E Дене шашына арналған тарақ саптама

F Қолтық/шат аумағына арналған тарақ саптама

G Зарядтағыш (RE9-64)

(Қолайлы индукциялық зарядтау тірегі)

8 Зарядтағыш қақпағын босату түймесі

9 Зарядтағыш қақпағы

10 Май тірек

11 Тазалағыш қылсүрткі тірегі

12 Зарядтау бөлімі

H Тарақ саптаманы сақтау науасы

I Тарақ саптаманы салу тесірі

J Май

K Тазалағыш қылсүрткі

Тарақ саптаманы сақтау науасын зарядтағышқа бекіту

Тарақ саптаманы сақтау науасын зарядтағыштың бүйіріне бекітіп, суретте көрсетілгендей жоғарыдан сырғытыңыз.

- Зарядтағышты тарақ саптаманы сақтау науасын бекітпей пайдалануға да болады.
- Тарақ саптаманы сақтау науасы түсіп қалуы мүмкін екенін ескеріңіз, себебі ол толығымен бекітілмейді.

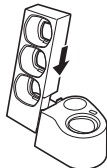

Тарақ саптаманы сақтау науасына тарақ саптаманы салу

Тарақ саптаманы салу тесігіне тарақ саптаманы суретте көрсетілгендей салыңыз.

- Тарақ саптамаларды түрінен тәуелсіз, кез келген салу тесігіне салуға болады.
- Барлығы 4 тарақ саптама бар. Олардың 3-н тарақ саптаманы сақтау науасына, ал 1-н қырқатын құралға қойыңыз.

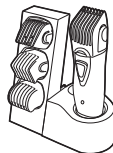

Қырқатын құралды сақтау және зарядтау

Сақтау немесе зарядтау кезінде қырқатын құралды зарядтағышқа қойыңыз.

Егер қырқатын құрал жылдамдығы төмендесе, онда оны 12 сағат ішінде толық зарядтау мүмкін.

Толық заряд 5 рет қыркуға мүмкіндік береді (өдеттегі сақалды бір рет қырку үшін 10 минут қажет есептеледі).

Мұрын мен бет түгін қырку триммерін (ER-GN30) де май тірекке қоюға болады.

1. **Қырқатын құралды өшіріп, оны суретте көрсетілгендей зарядтағышқа тиісті бағытта салыңыз.**
2. **Желі сымын тұрмыстық электр қуат көзіне қосып, зарядтағышты тегіс бетке қойыңыз.**

- Қырқатын құрал зарядтағышта тұрған кезде заряд күйінің индикаторы жанып тұрады.

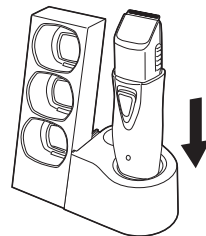

Қырқатын құралды бірінші рет зарядтау кезінде немесе 6 айдан көп уақытта ол пайдаланбаған болса, оны 16 сағат зарядтау тиіс (зарядталатын батареяны белсендіру үшін). Қырқатын құралды заряды жоқ батареямен зарядтасаңыз, зарядтау индикаторы бір дегеннен жанбауы мүмкін. Өдетте индикатор зарядтаудың басталуынан бірнеше минут өткен соң жанады.

Пайдалану

Қырқатын құралды пайдалану

- Қырқатын құралды 0 - 35 °C ауқымындағы температурада пайдаланған жөн. Бұл ауқымнан тыс температурада құрылғы жұмыс істемей қалуы мүмкін.

Әрдайым ұстараны пайдаланар алдында, көрсеткіпкермен белгіленген жерлерді майлап отырыңыз. (29-бетті қараңыз.)

Шаш қию



Шаш қию үшін шашқа арналған тарақ саптаманы (⊙) пайдаланыңыз.

1. **Шашқа арналған тарақ саптаманы бүйірлерінен ұстап, қажетті қырку ұзындығына жылжытыңыз (3 мм мен 15 мм аралығында).**

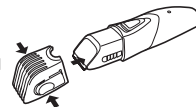

| | | | | | |
|--------------------------------|---|---|---|----|----|
| Қию ұзындығы (мм) (шамамен) | 3 | 6 | 9 | 12 | 15 |
| Индикатор | 3 | 6 | 9 | 12 | 15 |

- Нақты қиылатын шаш ұзындығы сіз орнатқан ұзындықтан сәл асады.

Жаппай шаш ұзындығын тегістеу

Абайлап басыңыздың төбесіне қарай жүргізіп қиыңыз.

- Тарақ саптаманың ұшын басыңызға тигізіп қойыңыз.

Алдынан



Артынан



Жан-жағынан



- Жақсылап тегістеу үшін әртүрлі бағытта қиып өтіңіз.



Мұртыңызды тегістеу



Мұртты қырку үшін мұртқа арналған тарақ саптаманы (D) пайдаланыңыз.

1. Мұртқа арналған тарақ саптаманы бүйірлерінен ұстап, қажетті қырку ұзындығына жылжытыңыз (3 мм мен 15 мм аралығында).

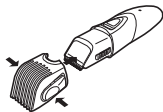

| | | | | | |
|--------------------------------|---|---|---|----|----|
| Қию ұзындығы (мм) (шамамен) | 3 | 6 | 9 | 12 | 15 |
| Индикатор | 3 | 6 | 9 | 12 | 15 |

- Нақты қиылатын шаш ұзындығы сіз орнатқан ұзындықтан сәл асады.

2. Қырқатын құралды қосу үшін корпустағы ток айырып-қосқышын жоғары қарай сырғытыңыз.

3. Корпустағы ток айырып-қосқышын төмен қаратып, қырқатын құралды суретте көрсетілгендей жоғары қарай жылжытыңыз.



Мұртты пішімдеу

1. Тарақ-саптамасын алып тастап, тегістеуішті қосыңыз.
2. Мұртыңыздың айналасын тегістеңіз.



Самай шашыңызды кескіндеңіз

1. Тарақ-саптамасын алып тастап, тегістеуішті қосыңыз.
2. Тегістеуішті теріңізге тік бұрышта орнатып, самай шаштарыңызды қиыңыз.



- Тарақ саптаманы қолданбай тегістеген кезде, құрылғы сақалыңыз бен шашыңызды шамамен 0,5 мм ұзындығында қалдырады.

Дене шашын қырку



Дене шашын қырку үшін дене шашына арналған тарақ саптаманы (E) пайдаланыңыз. Бұл тарақ саптама кең әрі тегіс жерлерді қырку үшін қолайлы.

Дене шашына арналған тарақ саптамамен тегістеген кезде, құрылғы шашыңызды шамамен 0,5 мм ұзындығында қалдырады.

1. Дене шашына арналған тарақ саптаманы “сырт” еткен дыбыс естілгенше сырғытыңыз.

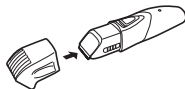

2. Дене шашын қырку үшін қырқатын құралды суретте көрсетілген бағытта жылжытыңыз.



Қолтық/шат аумағын қырку



Қолтық/шат аумағын қырку үшін қолтық/шат аумағына арналған тарақ саптаманы (E) пайдаланыңыз. Бұл тарақ саптама тар және қуыс жерлерді қырку үшін қолайлы.

Қолтық/шат аумағына арналған тарақ саптамамен тегістеген кезде, құрылғы шашыңызды шамамен 0,5 мм ұзындығында қалдырады.

1. Қолтық/шат аумағына арналған тарақ саптаманы “сырт” еткен дыбыс естілгенше сырғытыңыз.

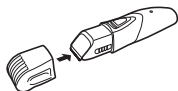

2. Қолтық/шат аумағын қырку үшін қырқатын құралды суретте көрсетілген бағытта жылжытыңыз.



Ескертпелер

- Дене шашы және қолтық/шат аумағына арналған тарақ саптамаларды пайдаланбас бұрын, сол шаштарды 1 см немесе одан аз ұзындыққа қиып алыңыз.
- Дене шашы және қолтық/шат аумағына арналған тарақ саптамалар құрғақ шашты тегістеген кезде жақсы жұмыс істейді. Дене шашы ылғал болса, құрылғы жақсы жұмыс істеуі үшін сабын немесе көбік қолданыңыз.

Тазалау

Қылсүрткімен тазалау

1. Қырқатын құралды зарядтағыштан алыңыз.

- Жүзді алмас бұрын ток айырып-қосқышын «0-CHARGE» қалпына қоюды ұмытпаңыз.

2. Тарақ-саптаманы алып тастаңыз.

3. Құрылғы корпусын ұстап тұрып, бас бармақпен алмасты басып, оны негізгі бөліктен итеріп шығарыңыз.

4. Құрылғы корпусындағы және алмас айналасындағы барлық қиылған шашты қылсүрткімен алып тастаңыз.

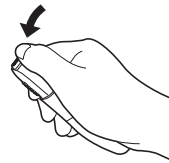

5. Тазалау ілмегін басып, жылжымалы алмасты көтеріңіз де, тұрақты алмас пен жылжымалы алмастың арасынан шашты қылсүрткімен тазалаңыз.

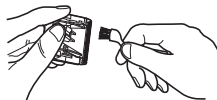

Сумен тазалау

1. Қырқатын құралды зарядтағыштан алыңыз.
2. Алмасты алыңыз.
3. Алмастарға жабысқан қырқылған шашты ағын су астында шайыңыз.



4. Триммердің ішіндегі қырқылған шашты ағын су астында шайыңыз.



5. Қырқатын құралды 4 немесе 5 рет жайлап сілкіп, қырқатын құрал мен алмастан аққан суды сүртіңіз.
6. Қырқатын құралды құрылғы корпусындағы электр ток айырып-қосқышын төмен қаратып, сүлгінің үстіне қойып толық кептіріңіз.

Майлау

Әрбір қолданудан бұрын және қолданғаннан кейін қырқатын құралды майлаңыз. Суретте көрсеткіштермен белгіленген жерлерге майды тамшылаңыз.

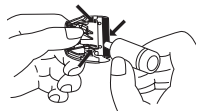

Алмасты қайта орнату

Бекіту ілмегін қырқатын құралдағы алмас қондырғысына орнатыңыз да, сырт еткен дыбыс естілгенше итеріңіз.

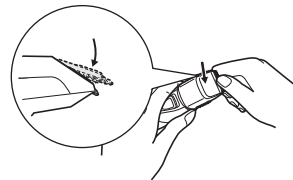

Зарядтағышты тазалау

1. Зарядтағыш қақпағын босату түймесін басып тұрып, зарядтағыш қақпағын шешіп алыңыз.

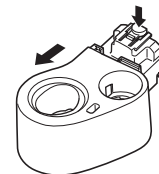

2. Зарядтағыштағы және зарядтағыш қақпағындағы кез келген кірді жұмсақ шүберекпен сүртіп алыңыз.

- Айырдың тістерін құрғақ шүберекпен 6 айда бір рет сүртіп алыңыз.

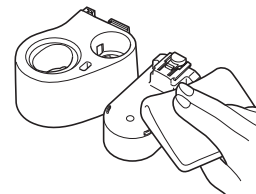

► Алмастың қолданылу мерзімі

Қырқатын құралды пайдалану жиілігі мен ұзақтығына байланысты алмастың қолданылу мерзімі ертүрлі болады.

Мысалы, тегістеуішті айына 10 рет 5 минуттан қолданған жүздің жарамдылық мерзімі 3 жыл болады. Егер қырку тиімділігі төмендесе, дұрыс сақталғанына қарамастан жүздерді тиісінше ауыстырыңыз.

► Аккумулятордың қызмет көрсету мерзімі

Батареяны пайдалану мерзімі оны қолдану жиілігі мен уақытына байланысты әртүрлі болады. Егер батареялар 2 аптада бір рет зарядталса, қолдану мерзімі шамамен 3 жыл болады.

- Қырқатын құрал жиі қолданылмаса да, оны кемінде 6 ай сайын бір рет зарядтап тұрыңыз, өйткені батареяда қуат таусылып қалады және қолдану мерзімі қысқаруы мүмкін.

Қырқатын құрал батареясын жою

Қырқатын құралды қолданыстан шығарар алдында ішінде орнатылған зарядталатын батареяны шығарыңыз. Батареяның өкілетті мекемеде (ондай мекеме болған жағдайда) жойылғанына көз жеткізіңіз.

Қырқатын құралды қайта пайдалану үшін батареяны бөлшектеменің немесе алмастырмаңыз. Бұл нәтижеде өртке немесе қысқа тұйықталуға әкеліп соғуы мүмкін.

Өкілетті қызмет көрсету орталығына хабарласыңыз.

- Батареяны шығарып алған кезде қырқатын құралды зарядтағыштан алыңыз.
- ①-⑦ қадамдарды орындап батареяны көтеріп шығарыңыз.

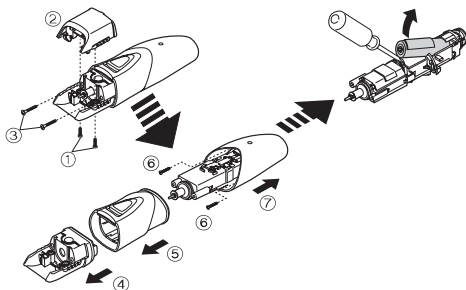

Қоршаған ортаны қорғау және заттарды қайта өңдеу
Бұл қырқатын құрал ішінде зарядталатын никелді металгидридті батарея орнатылған.
Батареяның өкілетті мекемеде (ондай мекеме болған жағдайда) жойылғанына көз жеткізіңіз.

Техникалық сипаттамасы

| | |
|------------------|--|
| Қуат көзі | Өнімдегі атау жазылған тақтайшаны қараңыз. |
| Қозғауыш кернеуі | 1,2 В--- |
| Қуаттау уақыты | Шамамен 12 сағат |

Осы құрылғы тұрмыстық мақсаттарда ғана қолданылады.

Өндірушінің белгілегеніне сәйкес, құрылғы өндірілген күнінен бастап 7 жылға жарамды (егер бұл құрылғы осы барлық пайдалану нұсқауларына және техникалық стандарттарға сәйкес жұмсалатын жағдайларда ғана қолданылса)

EAC

Өндірілген күні өнімде көрсетілген.

Панасоник Корпорэйшн
1006, Кадома, Осака 571-8501, Жапония

Қытайда жасалған

Ескертпе:

Құрылғының өндірілген күнін (жылы, айы) өнімнің артқы жағындағы нөмір арқылы анықтай аласыз.

Нөмірі: X X XXXXX

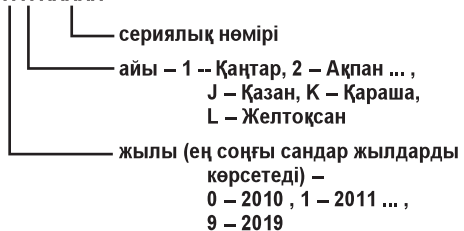

Ескертпе:

Құрылғының өндірілген күнін (жылы, айы, күні) айнымалы тоқ адатерінің артқы жағындағы нөмір арқылы анықтай аласыз.

Нөмірі: X XX XX

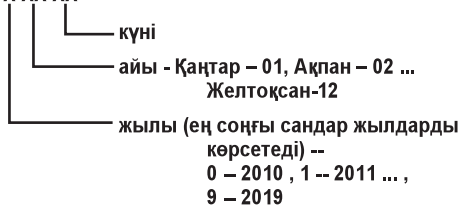



Panasonic Corporation
<http://panasonic.net/>
© Panasonic Corporation 2011-2016

© EN, RU, UA, KAZ

Printed in China
ER9710GY10F5520 Y1111-60516

